

Комплектация системы замковых панелей



Novattro PROF

330 10-4 C



Novattro PROF 330 10-4 C

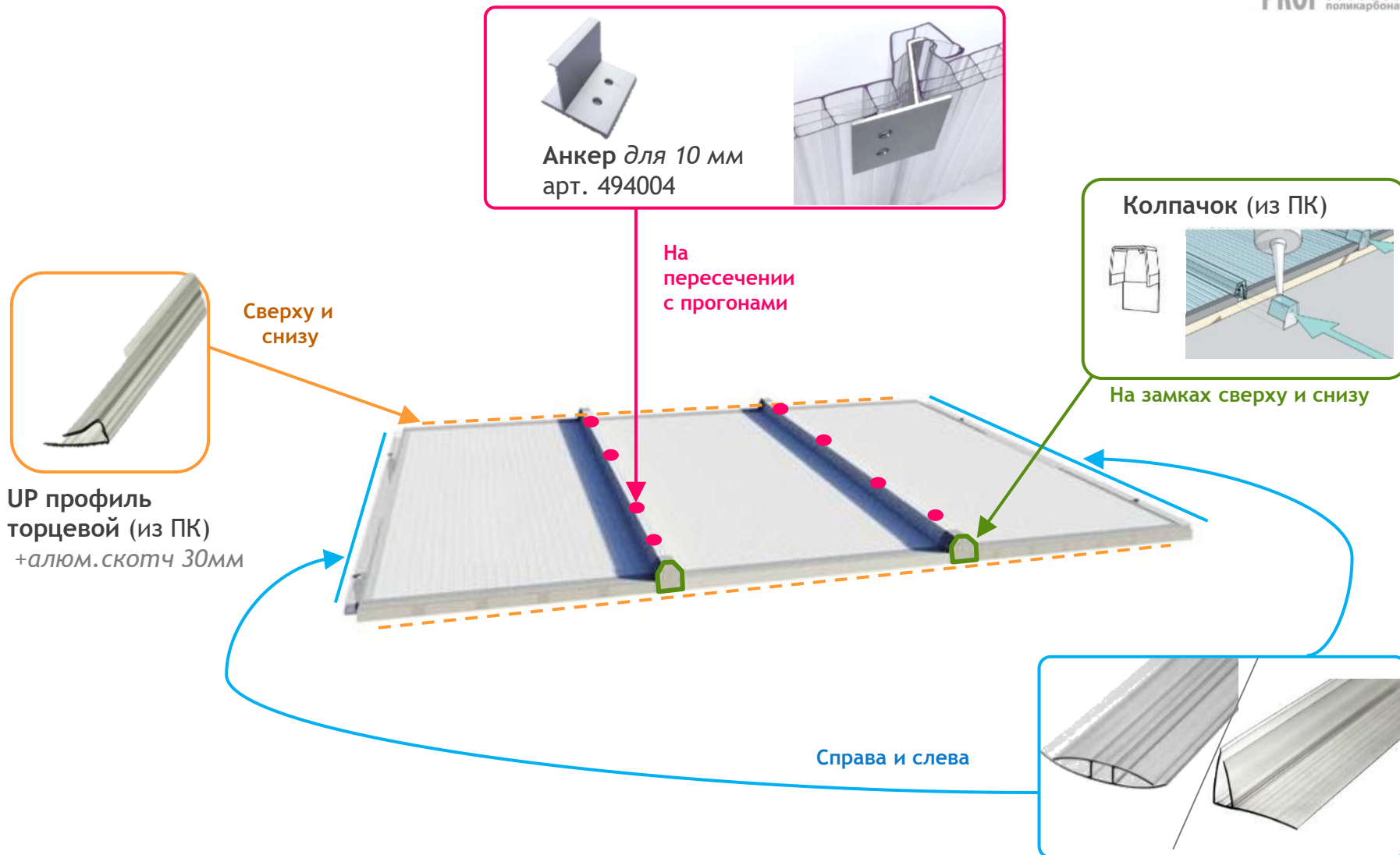

+ уплотнительная лента
на прогонах в местах соприкосновения панелей и опорной конструкции

FR либо HSP профиль
(из ПК)

Novattro PROF

330 16-5 S



Novattro PROF 330 16-5 S

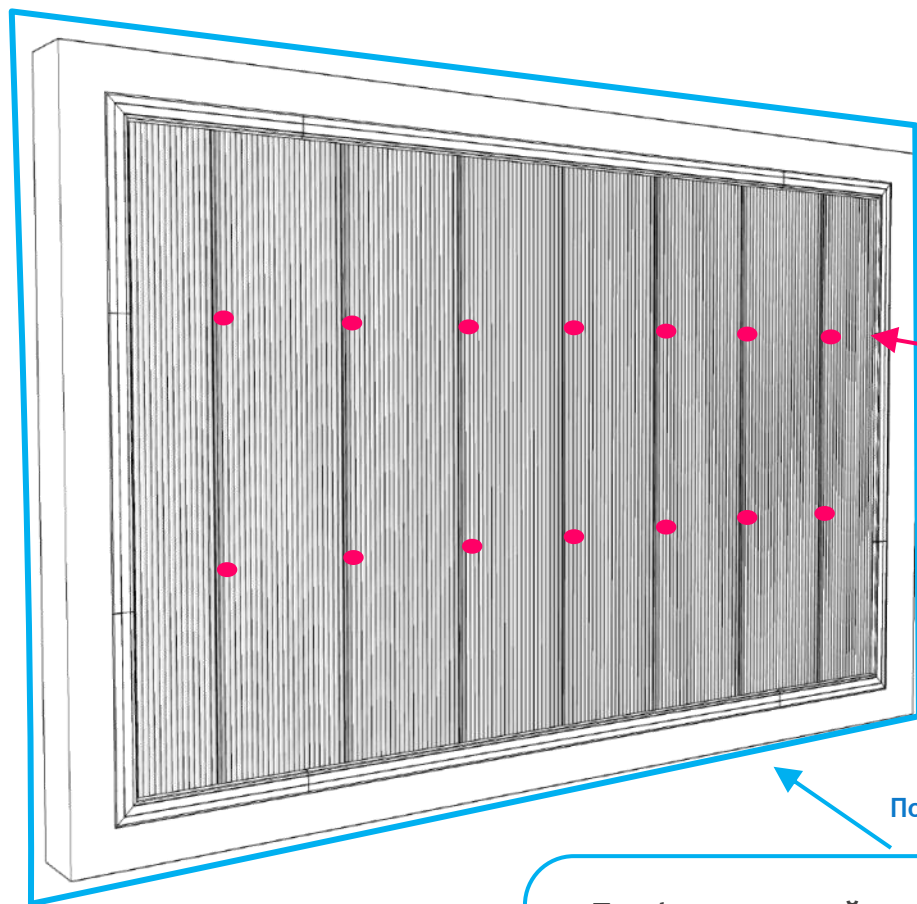

На
пересечении
с прогонами

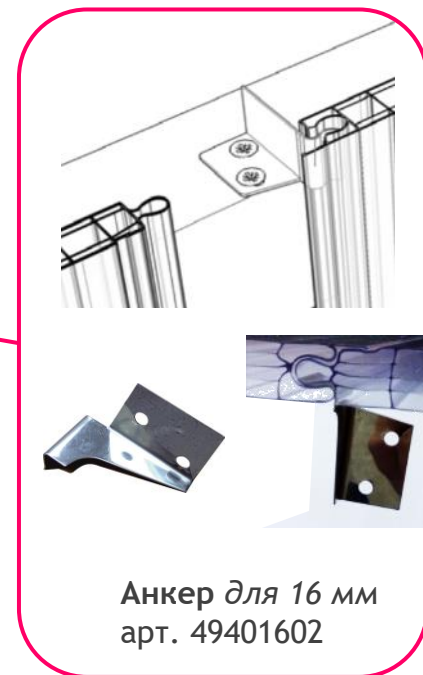

Анкер для 16 мм
арт. 49401602

По периметру

+ алю.скотч 30мм
на торцах
+ уплотнительная
лента в местах
соприкосновения
профилей и
металлической
конструкции

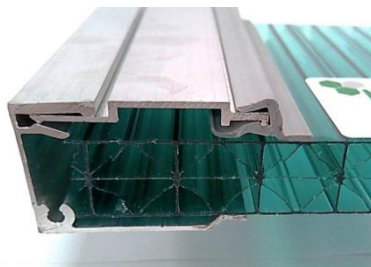

Профиль рамный
для 16 мм арт. 461640

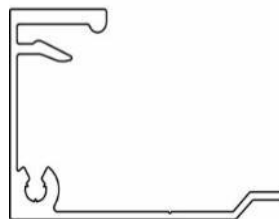

Прижимная планка
универс. арт. 492001

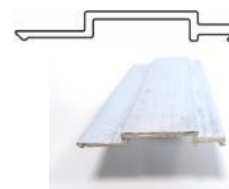

Уплотнитель
ТЭП универс.
арт. 902901



Novattro PROF

600 25-5 C

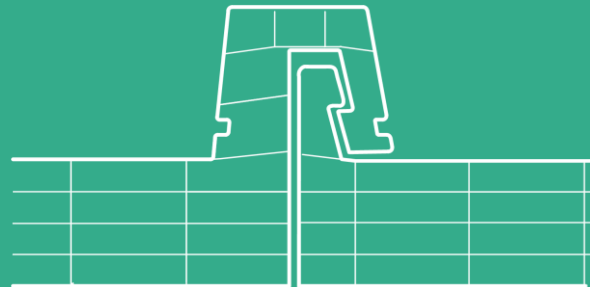

Novattro PROF 600 25-5 C

Вариант 1



Прямая конструкция

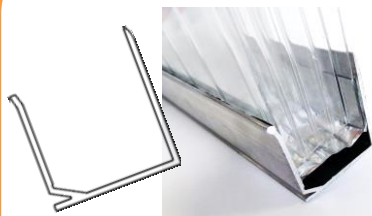

Профиль торцевой
для 25 мм
арт. 462511

Сверху и снизу

+алюм.скотч 50 мм

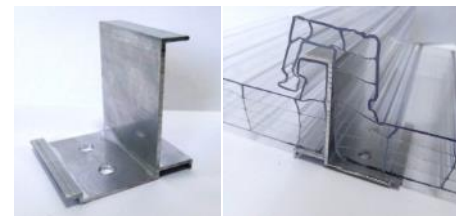

На пересечении
с прогонами

Анкер для 25 мм
арт. 494025

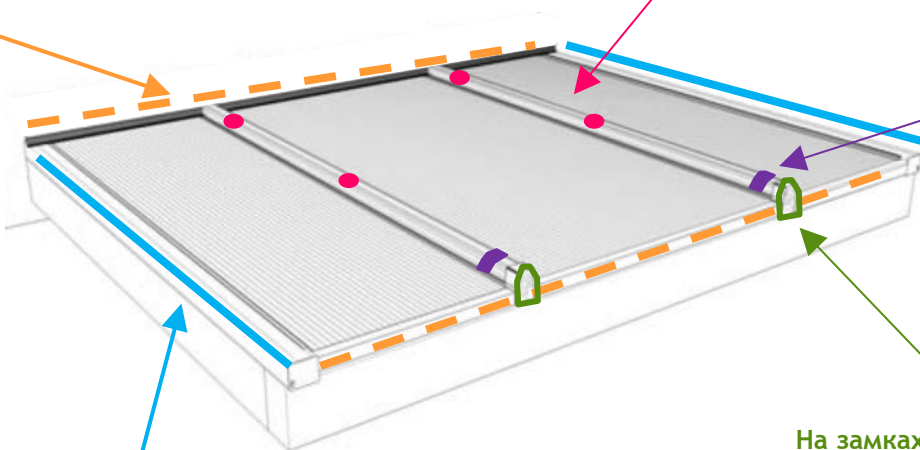

Калота
арт. 494002

На
пересечениях
с нижним
прогоном

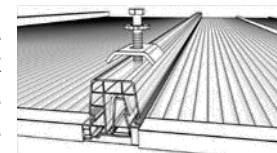

Колпачок
для 25 мм
арт. 395004

На замках
сверху и снизу

Справа и слева

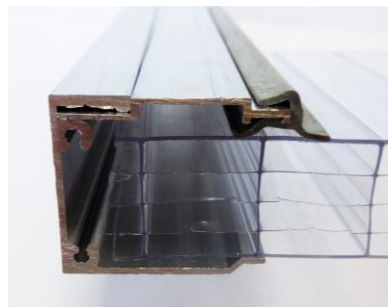

Профиль боковой
для 25 мм арт. 462540

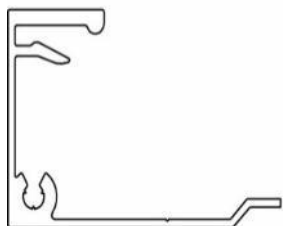

Прижимная планка
универс. арт. 492001

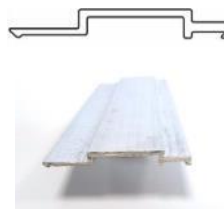

Уплотнитель
ТЭП универс.
арт. 902901



+ уплотнительная
лента
на прогонах в местах
соприкосновения
панелей и профилей с
опорной
конструкцией

Novattro PROF 600 25-5 C

Вариант 2



Арочная конструкция



**Профиль торцевой
для 25 мм
арт. 462511**
На торцах

+алюм.скотч 50 мм
на торцах
+ уплотнительная лента
на прогонах в местах
соприкосновения панелей и
профилей с опорной
конструкцией

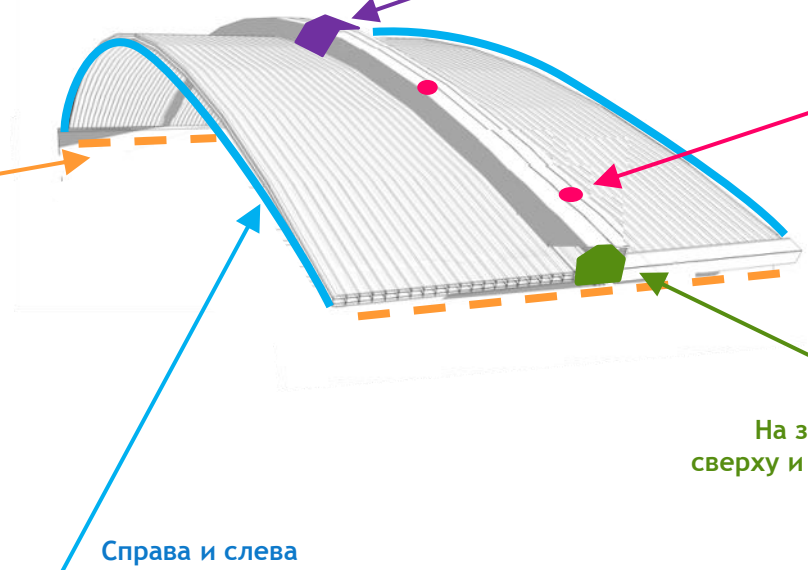

**Калота
арт. 494002**

На пересечениях с
центральным (арка)
либо нижним
(полуарка) прогоном



На пересечении с
прогонами

**Анкер для 25 мм
арт. 494025**



**Колпачок
для 25 мм
арт. 395004**



**Термопрофиль
универс.
арт. 46006060**

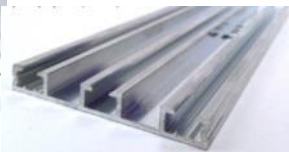

**Термоадаптер
(ПК)
арт. 361661**

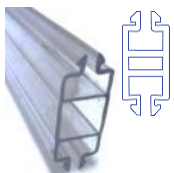

**Адаптер
(алюм.)
арт. 470260**

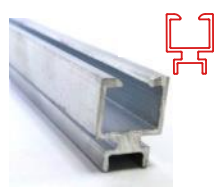

**Уплотнитель
ТЭП
арт. 902904**

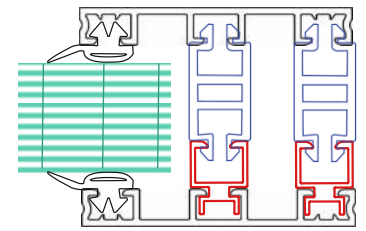

Novattro PROF

500 40-7 S

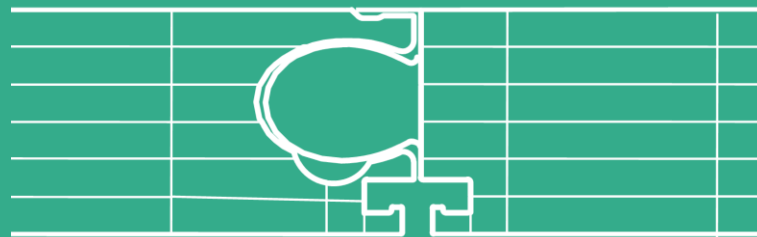



Профиль рамный
для 40 мм (U, S)
арт. 420040

Сверху и
по бокам

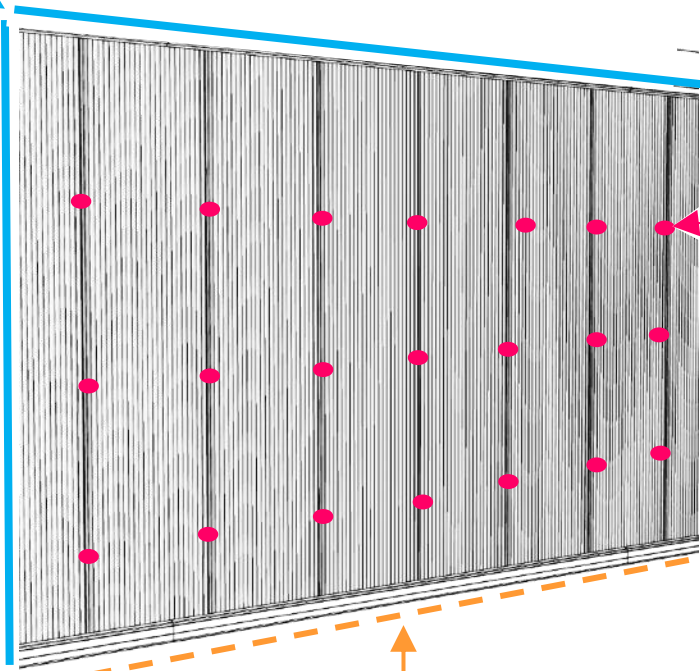

Анкер для 40-5 мм
арт. 49404050

На пересечении
с прогонами



Прижимная
планка универс.
арт. 492001

Уплотнитель
ТЭП универс.
арт. 902901

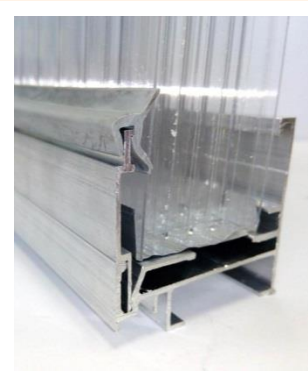
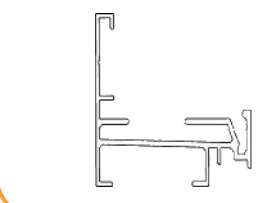

Профиль нижний
для 40-5 мм
арт. 420031

+ алю.скотч 60 мм
на торцах

+ уплотнительная
лента в местах
соприкосновения
профилей и
металлической
конструкции



Профиль верхний
для 40 мм (U, S)
арт. 420080

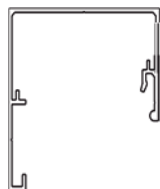

Сверху

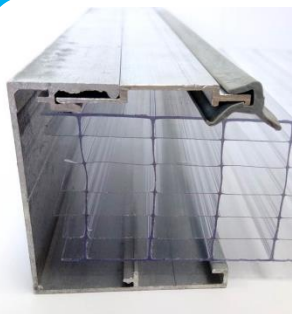

Профиль рамный
для 40 мм (U, S)
арт. 420040



По бокам

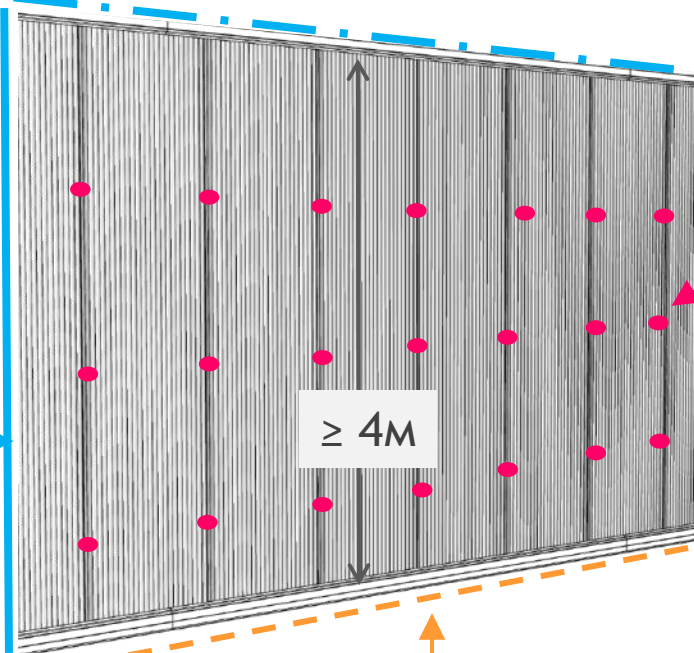

$\geq 4\text{м}$

Внизу

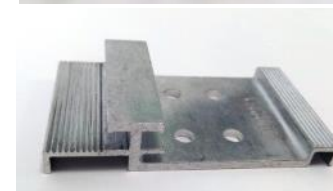

Анкер для 40-S мм
арт. 49404050

На пересечении
с прогонами

Прижимная
планка универс.
арт. 492001



Уплотнитель
ТЭП универс.
арт. 902901



Профиль нижний
для 40-S мм
арт. 420031

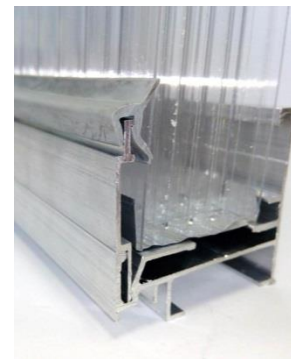
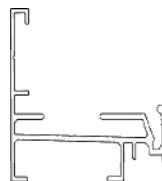

+ алю. скотч
60 мм на торцах

+ уплотнительная
лента в местах
соприкосновения
профилей и
металлической
конструкции

Novattro PROF 500 40-7 S

Вариант 3

Прямая трапецевидная
конструкция,
длина панелей $\geq 4\text{м}$

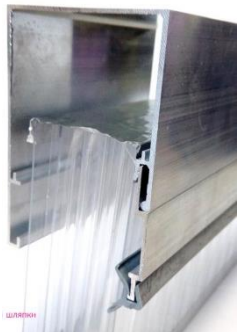

Профиль рамный
для 40 мм (U, S)
арт. 420080

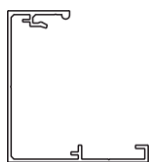

Сверху и
по бокам

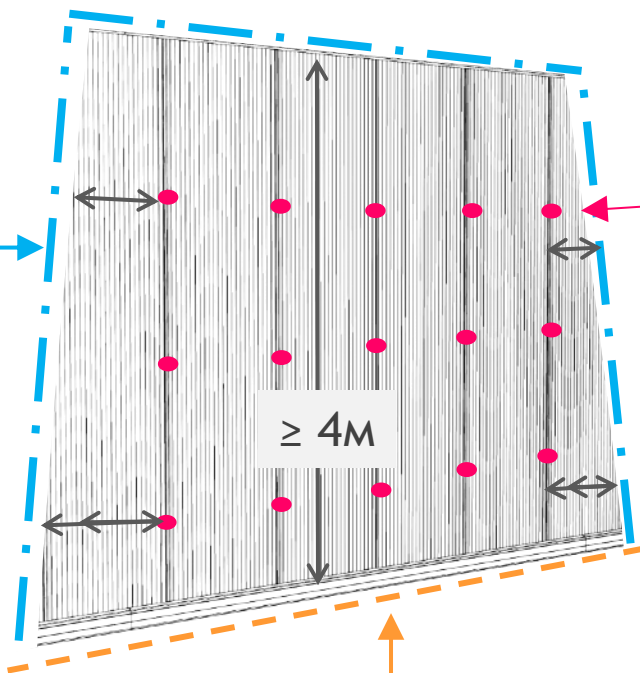

$\geq 4\text{м}$

Внизу

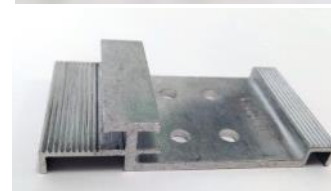

Анкер для 40-5 мм
арт. 49404050

На пересечении
с прогонами

Прижимная
планка универс.
арт. 492001



Уплотнитель
ТЭП универс.
арт. 902901



Профиль нижний
для 40-5 мм
арт. 420031

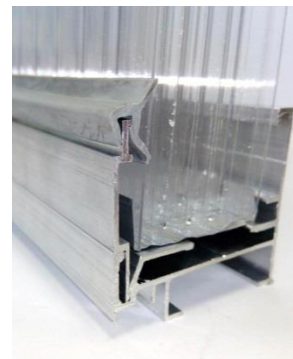
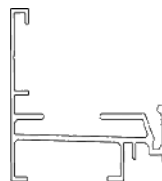

+ алю. скотч
60 мм на торцах
+ уплотнительная
лента в местах
соприкосновения
профилей и
металлической
конструкции



**Профиль рамный
для 40 мм (U, S)
арт. 420040**

Сверху и
по бокам

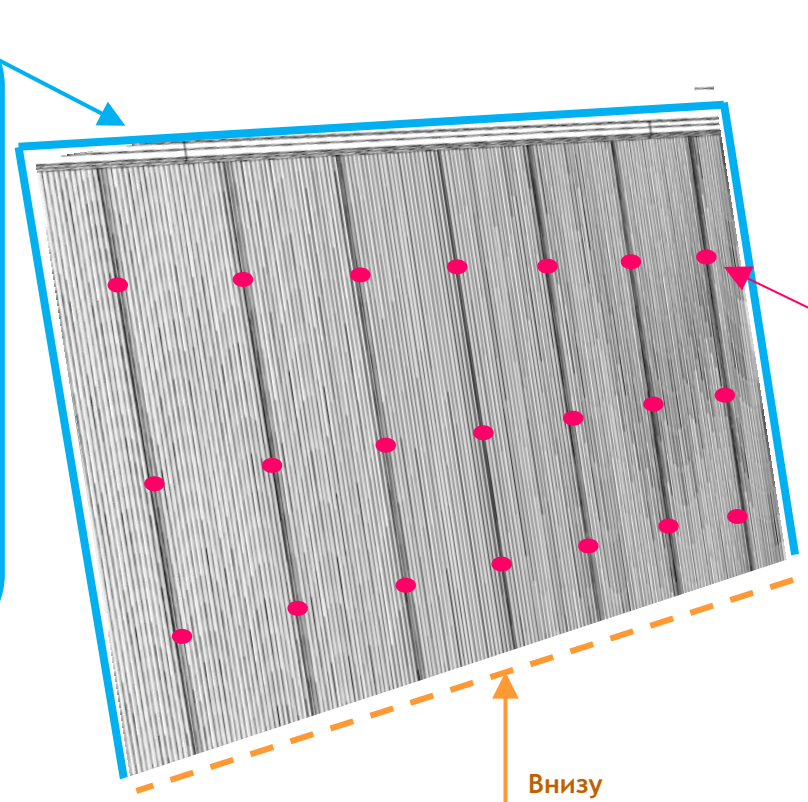

**Анкер для 40-S мм
арт. 49404050**

На пересечении
с прогонами



**Прижимная
планка универс.
арт. 492001**

**Уплотнитель
ТЭП универс.
арт. 902901**



**Профиль нижний наклонный
для 40-S мм
арт. 404051**

- + алю. скотч
60 мм на торцах
- + уплотнительная
лента в местах
соприкосновения
профилей и
металлической
конструкции



Профиль верхний
для 40 мм (U, S)
арт. 420080

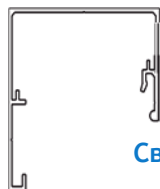

Сверху

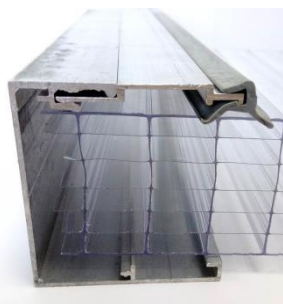

Профиль рамный
для 40 мм (U, S)
арт. 420040



По бокам

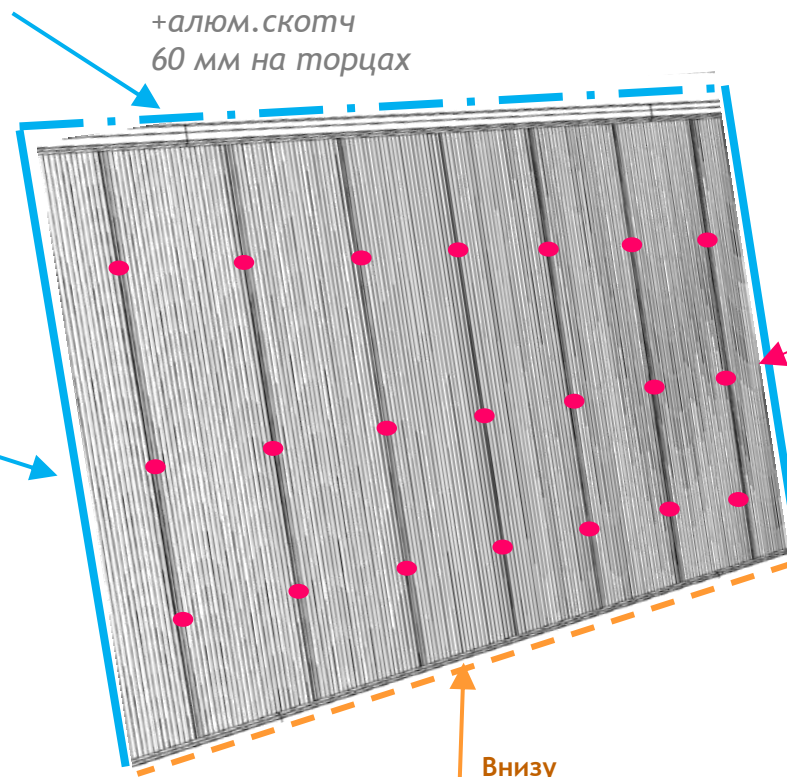

+алюм.скотч
60 мм на торцах

Внизу



Анкер для 40-5 мм
арт. 49404050

На пересечении
с прогонами

Прижимная
планка универс.
арт. 492001

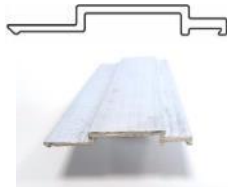

Уплотнитель
ТЭП универс.
арт. 902901



Профиль нижний наклонный
для 40-5 мм
арт. 404051

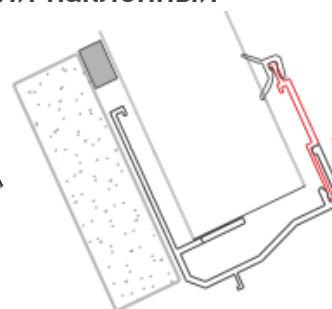
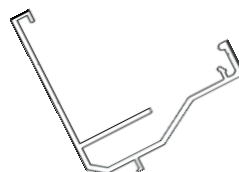

+ уплотнительная
лента в местах
соприкосновения
профилей и
металлической
конструкции



Профиль рамный
для 40 мм (U, S)
арт. 420080

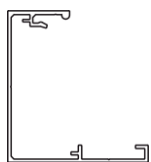

Сверху и
по бокам

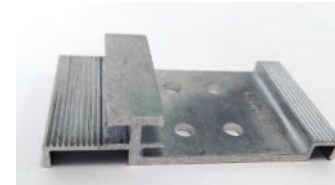

Анкер для 40-5 мм
арт. 49404050

На пересечении
с прогонами

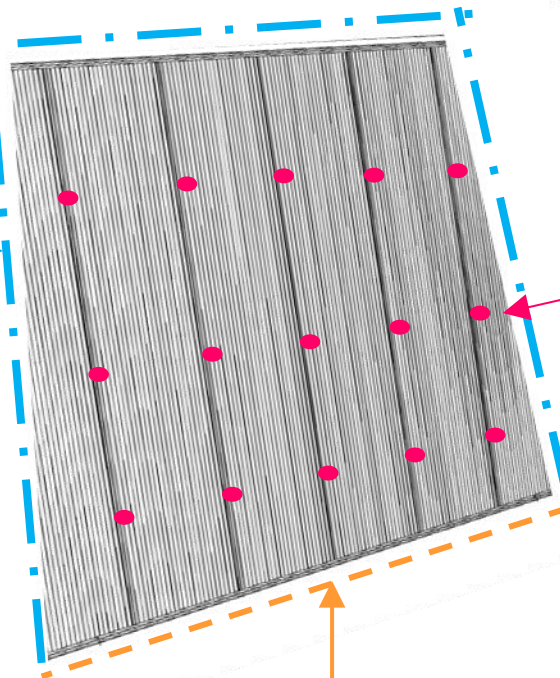

Внизу

Прижимная
планка универс.
арт. 492001



Уплотнитель
ТЭП универс.
арт. 902901



Профиль нижний наклонный
для 40-5 мм
арт. 404051

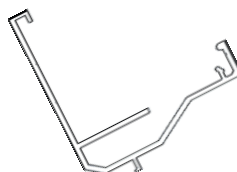

+ алю.скотч
60 мм на торцах

+ уплотнительная
лента в местах
соприкосновения
профилей и
металлической
конструкции

Novattro PROF

600 40-7 U

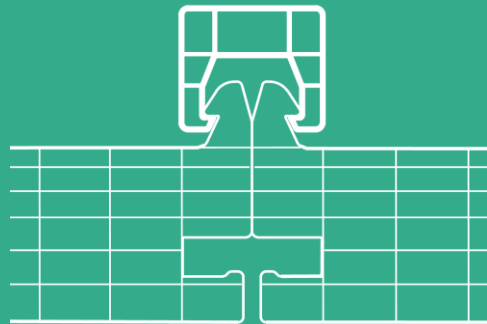

Novattro PROF 600 40-7 U

Вариант 1

Прямая конструкция

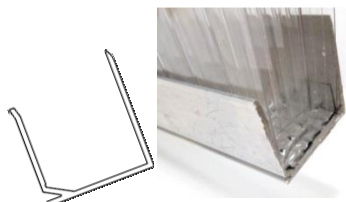

Профиль торцевой для 40-U мм арт. 464011

Сверху и снизу

+ алю. скотч 60 мм на торцах

На пересечении с прогонами

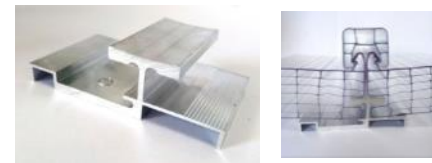

Анкер для 40-U мм арт. 49404000



На замках

U-коннектор (ПК) арт. 380061



Калота арт. 494002

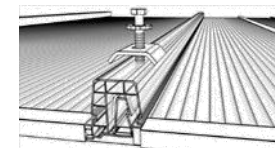

На пересечениях с нижним прогоном

Справа и слева

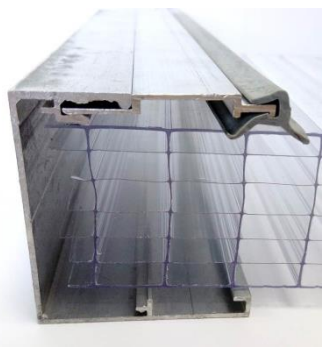

Профиль рамный для 40 мм (U, S)

арт. 420040

Прижимная планка универс. арт. 492001



Уплотнитель ТЭП универс. арт. 902901



Колпачок для 40-U мм арт. 395008

На замках сверху и снизу

+ уплотнительная лента в местах соприкосновения профилей и металлической конструкции

Novattro PROF 600 40-7 U

Вариант 2

Трапецевидная скатная конструкция



На
замках

U-коннектор (ПК)
арт. 380061

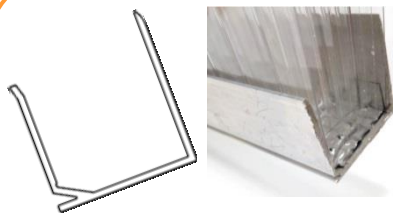

**Профиль торцевой
для 40-U мм**
арт. 464011

Сверху и снизу

Справа и слева

**Профиль рамный
для 40 мм (U, S)**

арт. 420040- длина
панелей < 4м
арт. 420080- длина
панелей ≥ 4м

**Прижимная планка
универс. арт. 492001**

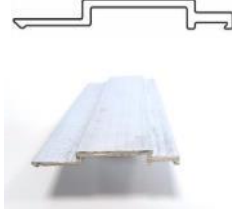

**Уплотнитель
ТЭП универс.
арт. 902901**



На пересечении
с прогонами

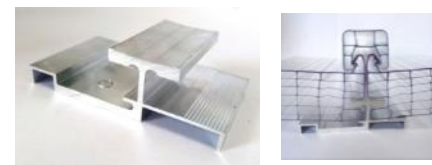

Анкер для 40-U мм
арт. 49404000



Калота
арт. 494002

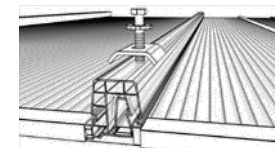

На пересечениях с
нижним прогоном



**Колпачок
для 40-U мм**
арт. 395008

На замках сверху и
снизу

+ уплотнительная
лента в местах
соприкосновения профилей и
металлической конструкции

Novattro PROF 500 40-7 U

Вариант 1

Арочная конструкция



На замках

U-коннектор (ПК)
арт. 380061

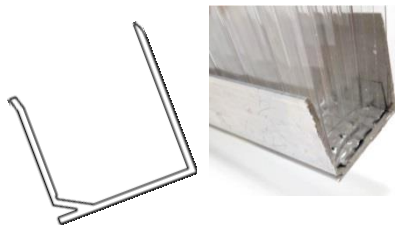

Профиль торцевой для 40-U мм
арт. 464011

На торцах

+ *алюм. скотч 60 мм на торцах*

Справа и слева

На пересечении с прогонами

Анкер для 40-U мм
арт. 49404000

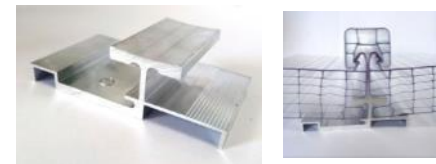

Калота
арт. 494002

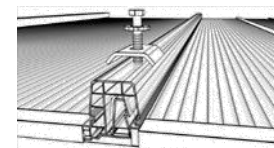

На пересечениях с нижним прогоном

+ *уплотнительная лента в местах соприкосновения профилей и металлической конструкции*



Колпачок для 40-U мм
арт. 395008

На замках с обоих концов панелей

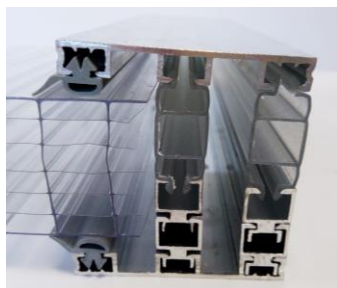

Термопрофиль универс.
арт. 462540

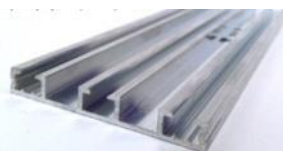

Термоадаптер (ПК)
арт. 361661

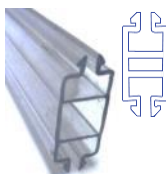

Адаптер (алюм.)
арт. 470260

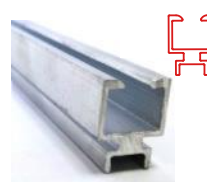

Уплотнитель ТЭП
арт. 902904

